

2026

Preisliste Nr. 65

Gültig ab Januar 2026

Dithmarscher Landeszeitung

Bücher



Heide · Nielsen I · ZIS-Nr.: 10 40 93

 **BOYENS  
MEDIEN**

# Allgemeine Verlagsangaben

## Anschrift

Postanschrift Boyens Medien GmbH & Co. KG  
Wulf-Isebrand-Platz 1-3  
25746 Heide  
Telefon (0481) 6886-0  
Internet www.boyens-medien.de  
E-Mail info@boyens-medien.de

## Mediaberatung

Telefon (0481) 6886-300  
Internet www.boyens-medien.de  
E-Mail mediaberatung@boyens-medien.de

Bankverbindung Sparkasse Westholstein  
IBAN: DE85 2225 0020 0053 0006 14  
BIC: NOLADE21WHO

Zahlungsbedingungen Zahlungen spätestens 14 Tage nach Rechnungserhalt, rein netto  
Alle Preise zuzüglich der gesetzlichen Mehrwertsteuer

Erscheinungsweise täglich (außer sonntags und feiertags)

Erscheinungsweise für Rubrikenmärkte „Marktplatz“ dienstags,  
„Immobilien“, „Reise & Erholung“ und  
„Stellenmarkt S-H“ sonnabends

Anzeigen- und Druckunterlagenschluss

Anzeigen	Mo.–Fr. 12.00 Uhr
Traueranzeigen	Mo.–Fr. 15.00 Uhr
Geschäftliche Marktplatz-Anzeigen	Mo. 12.00 Uhr
Private Marktplatz-Anzeigen	Mo. 14.00 Uhr
Immobilienanz. für Sa.-Ausgabe	Mi. 16.00 Uhr
Reise & Erholung für Sa.-Ausgabe	Mi. 16.00 Uhr
Stellenmarkt S-H für Sa.-Ausgabe	Mi. 12.00 Uhr
Vollvorlage	Mi. 16.00 Uhr

Rücktrittstermine siehe Anzeigenschlusstermine



# Ausgaben, Auflagen und Erscheinungsgebiet

**Gesamtausgabe** ZIS-Nr. 10 40 93

Dithmarscher Landeszeitung

Brunsbütteler Zeitung

Marner Zeitung

Dithmarscher Kurier

durchschnittl. verkaufte Auflage

	Print	Digital	Gesamt
<b>Mo.–Fr.</b>	<b>12.264</b>	<b>4.241</b>	<b>16.505</b>
<b>Mo.–Sa.</b>	<b>12.639</b>	<b>4.241</b>	<b>16.880</b>
<b>Sa.</b>	<b>14.336</b>	<b>4.241</b>	<b>18.577</b>

Quelle: IVW 02/2025

## Geschäftsstellen

25746 Heide  
 Boyens Medien  
 Wulf-Isebrand-Platz 1–3  
 Telefon (04 81) 68 86 - 300  
[mediaberatung@boyens-medien.de](mailto:mediaberatung@boyens-medien.de)

25774 Lunden  
 Druckerei Schallhorn  
 Poststraße 1  
 Telefon (048 82) 2 08  
[j@druck-schallhorn.de](mailto:j@druck-schallhorn.de)

25761 Büsum  
 Scheller Boyens Buchhandlung  
 Alleestraße 32  
 Telefon (048 34) 81 11  
[info@schellerboyens.de](mailto:info@schellerboyens.de)

25693 St. Michaelisdonn  
 Arno Schnathmeier  
 Westerstraße 4  
 Telefon (048 53) 552  
[schnathmeier4@gmail.com](mailto:schnathmeier4@gmail.com)

25767 Albersdorf  
 Provinzial Versicherung  
 Matthias Günther e.K.  
 Klaus-Groth-Weg 2a  
 Telefon (048 35) 91 17  
[albersdorf@provinzial.de](mailto:albersdorf@provinzial.de)

25704 Meldorf  
 Warns kochen & genießen  
 Roggenstraße 10  
 Telefon (048 32) 9 78 29 20  
[verkauf@warns-meldorf.de](mailto:verkauf@warns-meldorf.de)

25709 Marne  
 Tabakwaren Foth  
 Markt 1  
 Telefon (048 51) 954 70 55  
[tabakwaren.marne@gmail.com](mailto:tabakwaren.marne@gmail.com)

25541 Brunsbüttel  
 Cigarettes & more  
 Kopernikusstraße 4-6  
 Telefon (048 52) 8 35 15 21  
[tabakwaren.brunsbuettel@gmail.com](mailto:tabakwaren.brunsbuettel@gmail.com)

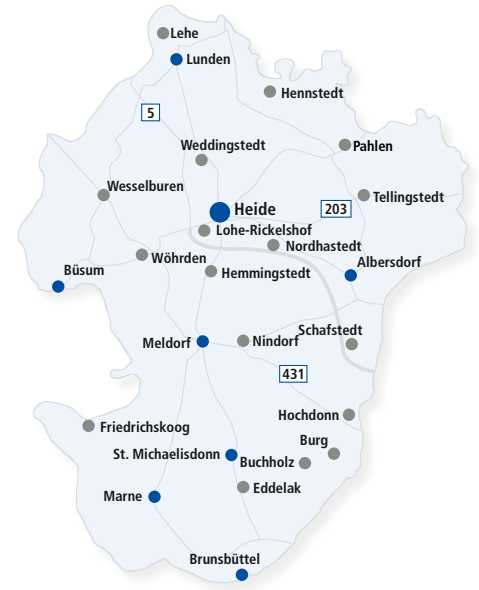

# Leistungswerte



besitzen mindestens einen Privat-PKW



sind innerhalb der letzten 12 Monate verreist



besitzen mindestens ein Haustier

**122.000 potenzielle Kunden im Verbreitungsgebiet**  
über 60.000 Haushalte

45% Frauen, 55% Männer

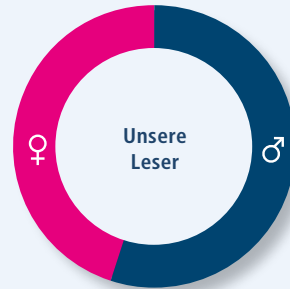

26% (29.000 Personen) lesen eine Tageszeitung von Boyens Medien

leben in einem Haushalt mit bis zu 2 Personen



haben einen Garten, Balkon mit Pflanzen oder Wintergarten







besitzen mindestens einen mittleren Bildungsabschluss





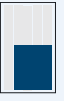



Quelle: ma Tageszeitungen 2025: 122.000 deutschsprachige Personen ab 14 Jahren im Verbreitungsgebiet der Gesamtausgabe

# Platzierungsmöglichkeiten

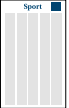
Anzeige/Format	Mindest-/Festgröße	Maximalgröße	Anmerkungen zur Berechnung	
Inselanzeige	1 Spalte/10 mm hoch	1 Spalte/100 mm hoch (höhere Formate nur auf Anfrage mögl.)	Textteil zzgl. UF 1,2	
Blatthohe Anzeige auf Textseiten	1 Spalte/435 mm hoch	5 Spalten/435 mm hoch	Textteil zzgl. UF 1,2	
Blattbreite Anzeige auf Textseiten	5 Spalten/10 mm hoch	5 Spalten/435 mm hoch	Textteil zzgl. UF 1,2	
Eckfeld auf Textseiten	100 Spalten-mm	4 Spalten/250 mm hoch	Textteil zzgl. UF 1,2	
Tunnelanzeige	4 Spalten + Bundsteg Mindestvolumen: 1.200 mm	8 Spalten + Bundsteg	Textteil zzgl. UF 1,2	
Panorama-Anzeige auf Textseiten	12 Spalten + Bundsteg (600 mm breit/ 435 mm hoch)		Anzeigenteil	

# Platzierungsmöglichkeiten

Anzeige/Format	Mindest-/Festgröße	Maximalgröße	Anmerkungen zur Berechnung
Griffecke auf der Titelseite	111 mm breit/100 mm hoch		siehe Seite 7 
Titelkopfanzeige	49 mm breit/50 mm hoch		siehe Seite 10 
Titelkopfanzeige auf der Sport-Aufschlagseite	49 mm breit/50 mm hoch		Textteil zzgl. UF 1,2 
Anzeigenstrecken	mindestens 3 aufeinanderfolgende Seiten in einer Ausgabe		Textteil zzgl. UF 1,2 
Wetterkarte	169 mm breit/30 mm hoch	täglich	Textteil zzgl. UF 1,2 
Fernsehseite	53 mm breit/80 mm hoch 2. Seite 53–285 mm breit/80 mm	Montag–Sonabend Sonabend	Textteil zzgl. UF 1,2 

## Anzeigenpreise zzgl. MwSt.

Anzeigenart	Grundpreis pro mm	Ortspreis pro mm*
<b>Textteil</b>	<b>zzgl. UF 1,2</b>	<b>zzgl. UF 1,2</b>
Textumschlossene Anzeigen (Mindestgröße 10 mm)	7,80 €	6,40 €
Textanschließende Anzeigen (Mindestgröße 100 mm)	3,90 €	3,20 €
Griffecke Mo.–Fr. inkl. 1 Woche online	4,84 €	4,00 €
Griffecke Sa. inkl. 1 Woche online	5,07 €	4,19 €
<b>Anzeigenteil</b>		
Anzeigenteil	3,90 €	3,20 €
Kombination Anzeigenteil + Sonntags Anzeiger	6,90 €	5,71 €
Stellenmarkt Dithmarschen Mo.-Fr. (zzgl. jobs.sh) <sup>1</sup>	3,98 €	3,29 €
Kombination Stellenmarkt Dithmarschen (zzgl. jobs.sh) <sup>1</sup> + Sonntags Anzeiger	6,98 €	5,71 €
Stellenmarkt Schleswig-Holstein am Sonnabend** (zzgl. jobs.sh) <sup>1</sup>	29,78 €	
Geschäftsanzeigen im „Marktplatz“ am Dienstag + Sonntags Anzeiger	5,95 €	5,00 €
Amtliche Bekanntmachungen/eingetragene Vereine***		2,05 €
private Familienanzeigen fröhlich 4C****		1,72 €
private Familienanzeigen 4C**** (Traueranzeige, Trauerdanksagung) inkl. Online-Portal (boyens-medien.de/trauerportal)		Mo.–Fr. 1,90 € Sa. 2,00 €
Anzeigen-Doppel	50 % Nachlass auf die Wiederholung der unveränderten Freitag- oder Sonnabend-Anzeige in der Folgewoche von Mo.–Do.	
Anzeigen-Cross Ad****	Preis pro 1.000 Ausspielungen: 18,00 €	

\* Anzeigen von Handel, Handwerk und Gewerbe aus dem Erscheinungsgebiet

\*\* erscheint in den Gesamtausgaben der Dithmarscher Landeszeitung und des Schleswig-Holsteinischen Zeitungsverlags (sh:z) = 169.710 Expl.

\*\*\* nicht rabattfähig

\*\*\*\* digitale Verlängerung Ihrer Printanzeige auf ortsbezogenen Redaktionsseiten auf boyens-medien.de, vorbehaltlich Prüfung auf Eignung des Werbemittels

UF 1,2 = Textbereich Umrechnungsfaktor

<sup>1</sup> Ihre Print-Stellenanzeige wird zusätzlich als 30-tägige Einzelanzeige auf www.JOBS.sh verlängert. (Ausnahme Flatratekunden)



### Onlineaufschlag

< 50 mm: optional zubuchbar    50–200 mm: 190,- €    ab 201 mm: 290,- € inkl. Top Job  
Jede weitere Position auf Ihrer Printanzeige können Sie für 120,- € auf JOBS.sh veröffentlichen.

# Standardformate zzgl. MwSt.

## Anzeigen im Textteil

Rechenbeispiel: Spaltigkeit x Höhe (mm) x UF 1,2 x Ortspreis (3,20 €) = Anzeigenpreis



1/1 Seite  
5-spaltig/435 mm = 8.352,- €

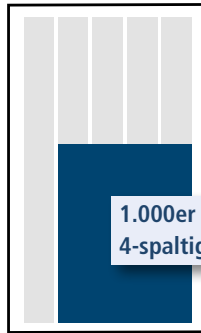

1.000er Eckfeld  
4-spaltig/250 mm = 3.840,- €



Visitenkarte  
2-spaltig/50 mm = 384,- €



1/2 Seite  
6-spaltig/215 mm = 4.128,- €



Eckfeld  
3-spaltig/130 mm = 1.497,60 €



Klassiker-Eckfeld  
2-spaltig/100 mm = 768,- €

Spaltenbreite siehe Seite 12

## Standardformate zzgl. MwSt.

### Anzeigen im Anzeigenteil

Rechenbeispiel: Spaltigkeit x Höhe (mm) x Ortspreis (3,20 €) = Anzeigenpreis

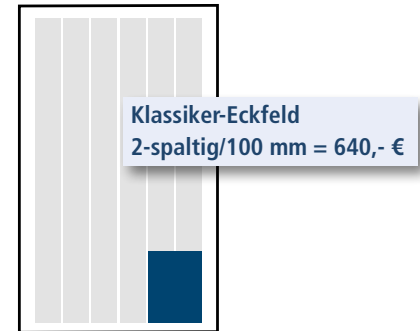
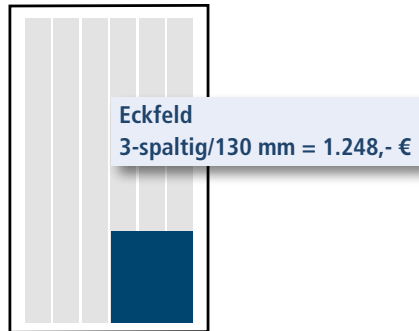
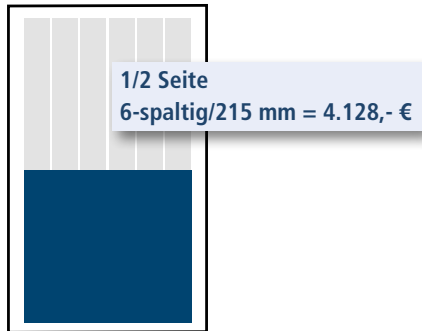
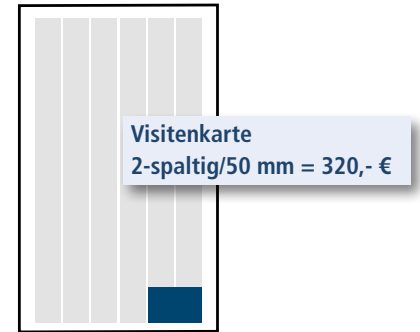
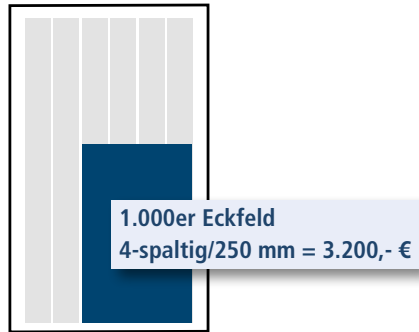
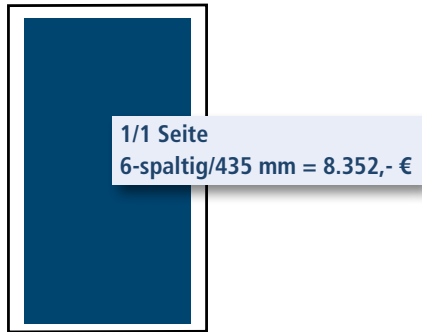

Spaltenbreite siehe Seite 12

# Sonderformate zzgl. MwSt.

## Memo-Stick



### Allgemeine Angaben/

Preise pro 1.000

<b>Grundpreis</b>	160,- € (inkl. Produktionskosten)
<b>Ortspreis</b>	136,- € (inkl. Produktionskosten)
<b>Format</b>	76 mm breit/76 mm hoch
<b>Gesamtausgabe</b>	Aktuelle Anzahl auf Anfrage

### Technische Angaben

<b>Mindestmenge</b>	8.000
<b>Druckausführung</b>	4/4 Euroskala, 2-seitig
<b>Material</b>	Haftnotizpapier weiß 85 g/m <sup>2</sup>
<b>Terminabsprache</b>	4 Wochen vor dem Erscheinungstermin nötig

### Musteranlieferung zur Freigabe

mindestens 1 Woche vor  
Erscheinungstermin

## Flying Page



4 x 130 mm breit/  
435 mm hoch

## Kreuzworträtsel

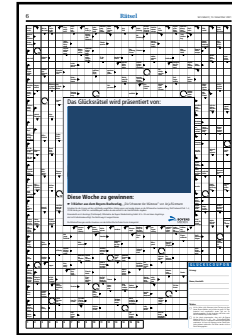

170 mm breit/  
120 mm hoch  
zzgl. 80,- € in Gutscheinen  
Kundenbezogenes  
Rätsel zzgl. 100,- €

## Titelkopfanzeige

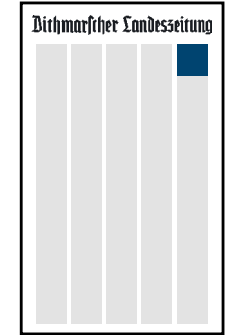

49 mm breit/  
50 mm hoch

Sonderformat	Grundpreis	Ortspreis
Flying Page	6.350,- €	5.400,- €
Kreuzworträtsel	653,- €	555,- €
Titelkopfanzeige	625,- €	524,- €

# Sonderformate zzgl. MwSt.

## Forum-Seite

ET wöchentlich mittwochs und freitags, keine Veröffentlichung von Firmen-Logos und Angebotswerbung

Zeilenpreis	4,44 €
Sponsoring (bis 200 mm)	90,- €
Sponsoring XL (201–350 mm)!	153,- €

## zusätzlich im Sonntags Anzeiger

Zeilenpreis	5,77 €
Sponsoring (bis 200 mm)	117,- €
Sponsoring XL (201–350 mm)	199,- €

## Anzeigenschluss

für Mittwoch-Erscheinungen: Freitag, 12.00 Uhr  
für Freitag-Erscheinungen: Dienstag, 12.00 Uhr

## Forum Online Teaser

Startseite Boyens-Medien.de (3 Tage)	85,- €
---	--------

## Teaser Newsletter

Einmaliger Versand im wöchentlichen Newsletter von Boyens Medien (Mehr Infos auf S.22)	85,- €
--	--------

# EXTRA FÜR DIE WIRTSCHAFT FORUM

## Beispiele aus der Tageszeitung

### Aktuell bei Scheller Boyens

Magische Rauhnächte



**HEIDE** Als Rauhnächte, manchmal auch Rauchnächte genannt, werden die zwölf Nächte zwischen Weihnachten und dem Tag der Heiligen drei Könige am 6. Januar bezeichnet. Bereits lange bevor das Christentum hierzulande die vorherrschende Religion war, wurde

Rauhnächte. Es hilft, alte Energien loszulassen und Raum für Neues zu öffnen. Sobald man den Rauch und Duft der Kräuter und Harze aufsteigen lässt, kreiert man seine eigene Atmosphäre voller Ruhe und Klarheit.

Stöbern Sie durch die bunte Auswahl der Scheller Boyens Buchhandlungen und entdecken Sie nicht nur Räucherwerk und Bücher, sondern auch Orakel, Karten-Sets, Tagebücher und vieles mehr rund um die magischsten Tage des Jahres.

**Scheller Boyens Buchhandlungen**  
Friedrichstr. 4, Heide  
Tel.: 0481/72303  
Alleenstr. 32, Bismum  
Tel.: 04834/2302

2-spaltig/168 mm =  
355,20 €

## Im Preis enthalten

## Print + 12 Wochen Online

unter: [www.boyens-medien.de/wirtschaft/extra-forum](http://www.boyens-medien.de/wirtschaft/extra-forum)

## In der Ruhe liegt die Kraft

Chresten Dithmer gehört seit zehn Jahren zum Wulff-Team

**FEDERINER** Es gab wieder einen Anlass zu feiern im Hause Wulff: Mitarbeiter Chresten Dithmer beging sein zehnjähriges Betriebsjubiläum. Als sich die Belegschaft des Fedderinger Familienunternehmens im Rahmen einer kleinen Feierstunde versammelte, war Chresten Dithmer auf den Tag genau zehn Jahre fester Bestandteil des Wulff-Teams. „Heißt



Bei Tobias Klapper überbringt dem Chresten Dithmer (li.) Glückwunschnote (rechts) Tobias Klapper

„obwohl meine Schwester in Wiemersstedt wohnt“, erzählt der Betriebsjubiläumsschmerzhaft. Wie sehr der Familienruhm, der heute in Käting lebt, mit dem Unternehmen verbunden ist, zeigt beispielsweise der Umstand, dass Dithmer für die Schalkkase seines Sohnes eine Betriebsbelegschaft organisiert: bei der täglichen Arbeit sticht nicht nur sein breites Wissen rund um die Produktionsabläufe hervor. „Da strahlt dabei Ruhe aus“, so Tobias Klapper. Und das auch, wenn die Schlagzahl wieder mal hoch sei. Darüber hinaus versorgt der Betriebsjubiläumler, der nebenbei Geflügel züchtet, die Belegschaft auf Wunsch mit frischen Eiern. Chresten Dithmer bedankte sich „für die bisherigen schönen Jahre“ – und dann ging es wieder an die Arbeit.

3-spaltig/152 mm =  
479,52 €

mitarbeiter dienstleitender männlicher Mitarbeiter in der Endfertigung hat Chresten Dithmer die Einarbeitung vieler weiterer Mitarbeiter eng begleitet. Auch hatte der Betriebsjubiläumler großen Anteil daran, dass im vergangenen Jahr der Umzug der Fertigung in die neue Produktionshalle reibungslos funktionierte. Als „Ältester in der

Produktion“ hat er sich schnell in die neuen technischen Anlagen eingearbeitet und wartet diese auch. Eigentlich geborener Zimmermann, war Chresten Dithmer viele Jahre für Zeitarbeitsfirmen in der Industrie tätig – auf diese Weise kam er im April 2015 zur Firma Wulff. „Das Unternehmen hatte sich zunächst gar nicht wahrgenommen,

**Wulff Med Tec**  
Hauptstr. 20, Fedderingen  
Tel.: 04836/9641-22  
[www.wulff-med-tec.de](http://www.wulff-med-tec.de)

## Wenn schon, „dämm“ schon!

Baugeschäft Dalinger lädt zur Baustellenmesse

**NORDHASTEDT/MELDORF** Das Baugeschäft Dalinger lädt alle Interessierten ein, seinen Mitarbeitern bei einer kleinen Baustellenmesse am Samstag, 15. November, von 10 bis 16 Uhr im Siegfried-Lenz-Weg 10 in 25704 Meldorf, über die Schulter zu schauen und sich über die Möglichkeiten einer Einblasdämmung zu informieren. „Ein stetig steigende Energiekosten abzumildern, ist eine nachträg-



liche Dämmung der Außenwände im Einblasverfahren eine kostengünstige Möglichkeit kann bis zu Heizkosten senken. „Bei uns auf der Kicker ist Sie sich 15 % stabsat. Wir beraten Sie gern“, sagen die Experten vom Baugeschäft Dalinger.

2-spaltig/80 mm =  
168,72 €

# Technische Angaben

**Format** Berliner Format  
**Satzspiegel** 285 x 435 mm (Breite x Höhe)  
 5 Spalten im Textteil; 6 Spalten im Anzeigenteil

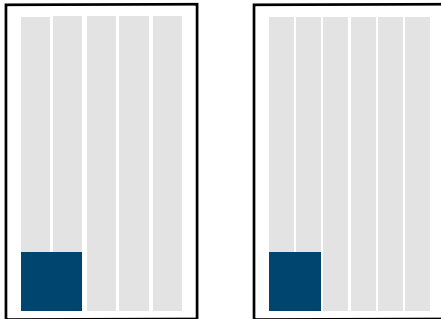

Spalten	Textteil	Anzeigenteil
1	53 mm	45 mm
2	111 mm	93 mm
3	169 mm	141 mm
4	227 mm	189 mm
5	285 mm	237 mm
6		285 mm
Gesamt Spalten-mm	2.175 mm	2.610 mm

**Mindest-Schriftgröße** Positiv 8 Punkt, Negativ ab 8 Punkt halbfett



**Druckverfahren** Rotationsoffsetdruck (Coldset)

**Tonwertzunahme** 26 % Tonwertzuwachs im Mitteltonbereich nach DIN ISO 12647-3 für Zeitungsdruck.



**Druckfarben** Farben werden grundsätzlich im 4-Farbdruck nach der Eurokala für Zeitungsdruck erzeugt. Bitte beachten Sie: geringe Farbabweichungen sind nicht reklamationsfähig. Fehlt ein Kundenmuster oder erfüllt es nicht die technischen Richtlinien oder fehlen genaue Farbangaben, liegt die Farbabstimmung im Ermessen der Druckerei. Eine mitgelieferte Druckskala kann nur als Richtwert angesehen werden. Max. Flächendeckung 220 %.

**Druckprofil** ICC-Profil: WAN-IFRANewspaper26v5.icc nach DIN ISO 12647-3 für Zeitungsdruck. Mit einem anderen Profil angelieferte Dateien werden entsprechend transformiert. Dadurch resultierende Abweichungen im Druck sind nicht reklamationsfähig.

**Druckunterlagen** Auftrag mit Motiv an Anzeigenabteilung per E-Mail.

# Weitere Angaben

**Datenübertragung** per E-Mail [mediaberatung@boyens-medien.de](mailto:mediaberatung@boyens-medien.de)

**Dateiformate** Bevorzugt PDF-Dateien (PDF 1.7, PDF/X-1 oder PDF/X-3); EPS-Dateien mit eingebundenen oder vektorisierten Schriften; Bilder im CMYK- oder Graustufen-Modus. Offene Dateien nur nach vorheriger Absprache!

Allgemeine Hinweise zur Datenübertragung:  
Jeder Datenübertragung sollte eine Info-Datei in Form einer Textdatei beiliegen, aus der Rahmendaten zur Übertragung (Produkt, Absender, Ansprechpartner, Kontaktdaten, Bemerkungen wie Erscheinungstermin, etc.) hervorgehen. Die Druckdatei ist in der bestellten Größe anzulegen – ohne weitere Markierungen (z.B. Passkreuze, Formatecken, Datei-Infos). Die Dateinamen sollten ein Stichwort des Produktes sowie die Angabe des Erscheinungsdatums enthalten (z.B. „Kundenname\_3112.pdf“). Das Dokument gilt als „druckfrei“, d.h. inhaltlich komplett.

Nachbearbeitungen und inhaltliche Korrekturen können nur bedingt und nur nach vorheriger Absprache ausgeführt werden. Reproarbeiten, die über den üblichen Aufwand hinausgehen, werden gesondert nach Aufwand berechnet.

**Rückfragen** Telefon (04 81) 68 86 - 300

**Chiffregebühr** Abholung 7,- € inkl. MwSt.  
Zusendung 12,- € inkl. MwSt

**AE-Provision** 15 % auf den Anzeigen- und Beilagenrundpreis

## Rabatte

Malstaffel	Prozent
6-mal	- 5 %
12-mal	- 10 %
24-mal	- 15 %
52-mal	- 20 %

Mengstaffel	Prozent
1.000 mm	- 5 %
3.000 mm	- 10 %
6.000 mm	- 15 %
10.000 mm	- 20 %
30.000 mm	- 21 %
ab 60.000 mm	- 22 %
ab 80.000 mm	- 23 %
ab 100.000 mm	- 24 %
ab 150.000 mm	- 25 %
ab 200.000 mm	- 27 %

# Tageszeitungskombinationen

## Boyens Medien und sh:z Schleswig-Holsteinischer Zeitungsverlag

Dithmarscher Landeszeitung Gesamt

Glückstädter Fortuna

Husumer Nachrichten

Norddeutsche Rundschau

Schleswig-Holsteinische Landeszeitung

Wilstersche Zeitung

Nordfriesland Tageblatt



## Tageszeitungskombinationen zzgl. MwSt.

Titel	Auflage	Erscheinungstage	Preise €/mm s/w-4c	Grundpreis	Ortspreis
FEKO <sup>1</sup> + Dithmarscher Landes- zeitung Gesamt* (IK = FEKO + DIGE)	Mo.–Sa. 42.217	Mo.–Fr.	Anzeigenteil	8,22 €	6,88 €
			textanschließend	9,03 €	7,58 €
			Textteil	32,87 €	27,54 €
		Sonnabend	Anzeigenteil	8,51 €	7,14 €
			textanschließend	9,37 €	7,85 €
			Textteil	34,06 €	28,88 €
Schleswig-Holsteinische Landeszeitung + Dithmarscher Landeszeitung Gesamt* (IK = LAZ + DIGE)	Mo.–Sa. 39.144	Mo.–Fr.	Anzeigenteil	7,74 €	6,47 €
			textanschließend	8,51 €	7,12 €
			Textteil	30,96 €	25,88 €
		Sonnabend	Anzeigenteil	8,23 €	6,89 €
			textanschließend	9,06 €	7,59 €
			Textteil	32,94 €	27,58 €
Norddeutsche Rundschau, Glückstädter Fortuna, Wilstersche Zeitung + Dithmarscher Landeszeitung Gesamt* (SDGE)	Mo.–Sa. 36.446	Mo.–Fr.	Anzeigenteil	6,64 €	5,64 €
			textanschließend	7,30 €	6,20 €
			Textteil	26,56 €	22,56 €
		Sonnabend	Stellenmarkt	7,28 €	6,19 €
			Anzeigenteil	7,03 €	5,98 €
			textanschließend	7,73 €	6,58 €
Textteil	28,12 €	23,92 €			

**Mindestgrößen Farbanzeigen: ab 50 mm**

\* **Dithmarscher Landeszeitung Gesamt** – Dithmarscher Landeszeitung, Brunsbütteler Zeitung, Dithmarscher Kurier, Marnener Zeitung

Stellenanzeigen Mo.–Fr. Kombinationsmöglichkeiten auf Anfrage, am Sonnabend nur Gesamtausgabe. Der UF von Boyens Medien ist in den oben aufgeführten mm-Preisen mit berücksichtigt.

<sup>1</sup> Husumer Nachrichten + Nordfriesland Tageblatt

# Prospektbeilagen zzgl. MwSt.

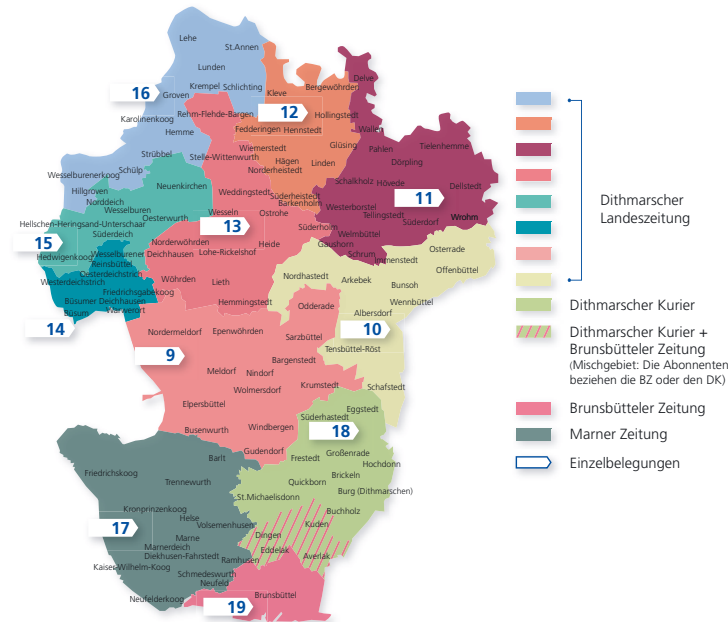

## Lieferanschrift für Beilagen Tageszeitungen

sh:z Schleswig-Holsteinischer Zeitungsverlag GmbH & Co. KG  
 Druckzentrum Schleswig-Holstein  
 Fehmarnstraße 1  
 D-24782 Büdelsdorf

## Anlieferungszeiten

Montag bis Freitag 8.00–15.00 Uhr

## Anlieferungstermin

4 Tage vor Erscheinen (frei Haus)

## Kontakt

Telefon (0481) 68 86 - 320  
 dispo.beilagen@boyens-medien.de

## Rücktrittstermin

7 Tage vor Erscheinen  
 Bei Unterschreitung dieser Frist fällt ein Ausfall-Honorar in Höhe von 50 % auf der Basis der niedrigsten Gewichtsstufe an.

## Technische Angaben

Höchstformat der Beilage 31 x 22 cm  
 Höchstgewicht auf Anfrage

## Dateiformat E-Paper

PDF, Abgabe Vortag 12.00 Uhr

Preise pro 1.000 Exemplare	bis 20 g	bis 30 g	bis 40 g	jede weiteren angefangenen 10 g	E-Paper
Grundpreis	142,- €	148,- €	158,- €	17,- €	88,- €
Ortspreis*	121,- €	126,- €	134,- €	14,50 €	75,- €

Mindestmenge: 1.500 Exemplare

\* für Firmen aus dem Erscheinungsgebiet

# Prospektbeilagen Belegungsmöglichkeiten

## Gesamtausgabe

Stand: Quartal II/2026\*

Tour	Belegungseinheit	Menge Mo.–Fr.	Menge Sa.
3	Gesamtauflage	13.360	15.950
4a	Digital-Abo	4.438	4.439

## Einzelbelegung Dithmarscher Landeszeitung

Tour	Belegungseinheit	Menge Mo.–Fr.	Menge Sa.
5	Abonnement mit Post	8.080	8.550
6	Abonnement mit Einzelhandel	8.830	10.780
7	Abonnement mit Einzelhandel + mit Post	9.050	11.040
8	Abonnement ohne Einzelhandel + ohne Post	7.860	8.290
9	Meldorf	1.380	1.490
10	Albersdorf	930	960
11	Tellingstedt	640	670
12	Hennstedt	570	590
13	Heide	2.910	3.070
14	Büsum	670	690
15	Wesselburen	370	390
16	Lunden	300	330

## Einzelbelegung Südausgaben

Tour	Belegungseinheit	Menge Mo.–Fr.	Menge Sa.
17	Märner Zeitung**	1.600	1.760
18	Dithmarscher Kurier**	1.320	1.540
19	Brunsbütteler Zeitung**	1.390	1.610

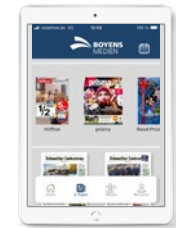

Mindestmenge = 1.500 Exemplare, Gebiete müssen bis Mindestmenge kombiniert werden.

\* Durch temporäre Aktionen und saisonale Veränderungen kann es zu Auflagenschwankungen kommen. Die Nennung der aktuellen Auflage für den jeweiligen Erscheinungstermin erfolgt bei Auftragsbestätigung.

\*\* Nur mit Post und EV möglich

## Sonderthemenplan 2026

Monat	Ersch.-Term.	Anzeigenschluss	Ausgabe	Themen
Januar	02.01.2026	23.12.2025	Tageszeitung	Rechtsanwälte & Notare
	05.02.2026	29.01.2026	Tageszeitung	Rechtsanwälte & Notare
Februar	11.02.2026	04.02.2026	Tageszeitung	1. Jahrestag des BNI
	28.02.2026	30.01.2026	Tageszeitung	Geh deinen Weg I *
März	05.03.2026	26.02.2026	Tageszeitung	Rechtsanwälte & Notare
	06.03.2026	27.02.2026	Tageszeitung	Frauen Special
	07.03.2026	20.02.2026	Tageszeitung	Garten im Frühjahr (+ Gewinnspiel)
	14.03.2026	06.03.2026	Tageszeitung	Oster Gewinnspiel (Schnippelseite)
	20.03.2026	13.03.2026	Tageszeitung	Oster-Forum
	28.03.2026	27.02.2026	Tageszeitung	Mein Zuhause I *
	30.03.2026	13.02.2026	Magazin	St. Peter-Ording und Eiderstedt
April	02.04.2026	26.03.2026	Tageszeitung	Rechtsanwälte & Notare
	11.04.2026	20.03.2026	Tageszeitung	Stark für die Region *
	22.04.2026	15.04.2026	Tageszeitung	Nachhaltigkeit im Alltag
Mai	07.05.2026	30.04.2026	Tageszeitung	Rechtsanwälte & Notare
	30.05.2026	22.05.2026	Tageszeitung	Dithmarschen erleben - Tourismus & Freizeit
Juni	03.06.2026	27.05.2025	Tageszeitung	Tag des Fahrrades (3. Juni)
	04.06.2026	28.05.2026	Tageszeitung	Rechtsanwälte & Notare
	06.06.2026	27.05.2026	Tageszeitung + Sonntags Anzeiger Kombi	Azubi Special
	20.06.2026	12.06.2026	Tageszeitung	Küchentrends
Juli	02.07.2026	25.06.2026	Tageszeitung	Rechtsanwälte & Notare
	04.07.2026	26.06.2026	Tageszeitung	Traumimmobilie
	06.07.2026	22.05.2026	Magazin	St. Peter-Ording und Eiderstedt
	08.07.2026	01.07.2026	Tageszeitung	Grillen und Chillen
	11.07.2026	03.07.2026	Tageszeitung	Alles für den Schulstart
	18.07.2026	19.06.2026	Tageszeitung	Gesundheitswesen *

## Sonderthemenplan 2026

Monat	Ersch.-Term.	Anzeigenschluss	Ausgabe	Themen
August	06.08.2026	30.07.2026	Tageszeitung	Rechtsanwälte & Notare
	14.08.2026	17.07.2026	Tageszeitung	Mein Fußball *
	22.08.2026	14.08.2026	Tageszeitung	Genuss in Dithmarschen
September	03.09.2026	27.08.2026	Tageszeitung	Rechtsanwälte & Notare
	05.09.2026	14.08.2026	Tageszeitung	Geh deinen Weg II *
	19.09.2026	21.08.2026	Tageszeitung	Dithmarscher Kohltage * + Kohl-Forum
	19.09.2026	02.09.2026	Tageszeitung	Garten im Herbst (+ Gewinnspiel)
	26.09.2026	18.09.2026	Tageszeitung	getbizzy
Oktober	01.10.2026	24.09.2026	Tageszeitung	Rechtsanwälte & Notare
	05.10.2026	21.08.2026	Magazin	St. Peter-Ording und Eiderstedt
	10.10.2026	02.10.2026	Tageszeitung	Nachhaltigkeit: e-Mobilität
	15.10.2026	08.10.2026	Tageszeitung	Lebensqualität im Alter
November	24.10.2026	24.09.2026	Tageszeitung	Mein Zuhause II *
	05.11.2026	29.10.2026	Tageszeitung	Rechtsanwälte & Notare
	07.11.2026	09.10.2026	Tageszeitung	Gehzeiten *
	07.11.2026	09.10.2026	Tageszeitung	Tafelkalender
	28.11.2026	18.11.2026	Tageszeitung	Advents Gewinnspiel (Schnippelseite)
	28.11.2026	18.11.2026	Tageszeitung	Wihnachtstied
Dezember	01.12.2026	18.11.2026	Online	Online-Adventskalender
	03.12.2026	26.11.2026	Tageszeitung	Rechtsanwälte & Notare
	24.12.2026	27.11.2026	Tageszeitung	Wihnachtstied Spezial *

Änderungen vorbehalten.

\*Sonderbeilage in der Tageszeitung

# Magazin

## St. Peter-Ording und Eiderstedt

Drei Mal im Jahr erscheint das beliebte Magazin St. Peter-Ording und Eiderstedt.

Mit Ideen, Tipps und News aus Ort und Region – perfekt für den Nordsee-Urlaub. Kostenlos an vielen Auslagestellen auf Eiderstedt, online durchblätterbar oder einfach als Abo per Post nach Hause.



## Allgemeine Angaben

Koordination Magazinverkauf	Alexandra Engelbrecht
Telefon	(04 81) 68 86 - 391
Mobil	0162 76 24 82
E-Mail	alexandra.engelbrecht@boyens-medien.de
Internet	www.boyens-medien.de
Zahlungsbedingungen	Zahlungen spätestens 10 Tage nach Rechnungserhalt, rein netto
Bankverbindung	Sparkasse Westholstein IBAN: DE81 2225 0020 0060 0076 75 BIC: NOLADE21WHO

## Basisangaben

Erscheinungsweise	3 Ausgaben in 2026
Auflage	25.000 Exemplare*/Ausgabe
Abonnenten	rund 6.600
Heftformat	210 x 280 mm
Satzspiegel	190 x 260 mm
Farbigkeit	4/4-farbig Euroskala

\* Auflagenanpassung vorbehalten

# Magazin zzgl. MwSt.

## St. Peter-Ording und Eiderstedt

### Formate und Preise

Redaktioneller Teil (B x H)		
1/4 quer	190 x 64 mm	550,- €
1/3 quer	190 x 83 mm	760,- €
1/2 quer	190 x 127 mm	1.030,- €
1/1	190 x 260 mm	1.980,- €

Umschlag (B x H)		
U2	190 x 260 mm	2.650,- €
U3	190 x 260 mm	2.650,- €
U4	190 x 260 mm	2.995,- €

### Beilage im Abo-Versand

Gern legen wir Ihre Werbung den rund 6.600 Abonnenten bei. Bitte sprechen Sie uns bei Interesse an.

Rabatte	
2 Schaltungen im Jahr =	5 %
3 Schaltungen im Jahr =	10 %

Alle Preise verstehen sich zzgl. der gesetzlichen Mehrwertsteuer. Sonderformate sind von Rabatten ausgeschlossen

### Technische Angaben

Herstellungsverfahren	Umschlag: Bogenoffset Inhalt: Rollenoffset
Verarbeitung	Klebebindung
Vorgaben für Druckdaten	Farbmodus CMYK (kein RGB oder Lab), keine Sonderfarben Farbprofil für den Inhalt: „PSO LWC Improved (ECI)“ Farbprofil für den Umschlag: „PSO_uncoated_v3.icc“ alle verwendeten Schriften müssen eingebettet sein Transparenzen müssen reduziert sein Farbauftrag bis 300 % gesamt
Druckdatenlieferung	per E-Mail als druckfähige PDF-Datei (PDF/X-1 bis X-4)
Sonstiges	Platzierungswünsche werden nach Möglichkeit erfüllt. Bei Nichteinhaltung besteht kein Anspruch auf Preisnachlass. Reklamationen auf Grund nicht korrekter Druckunterlagen können nicht anerkannt werden.

# Newsletter zzgl. MwSt.

## Hohe Aufmerksamkeit garantiert

Was Dithmarschen und die Dithmarscher bewegt - der Newsletter direkt aus der Chefredaktion. Unser Newsletter bietet Ihnen drei verschiedene Möglichkeiten Ihre Medienpräsenz zu erweitern. Profitieren Sie von der hohen Aufmerksamkeit und präsentieren Sie Ihre Botschaft in diesem Medium.

- Erreichen Sie über 1.800 exklusive Newsletter-Abonnenten
- Wöchentlicher Versand (freitags)



### Banner

Ihre Medienpräsenz in unserem Newsletter.

- Individuell gestaltetes Werbemittel
- Größe: 800 x 250 Pixel
- Format: JPG, PNG
- Verlinkung auf Ihre Wunsch-URL

Banner

160,- €\*



### Coupon

Ihre Rabattaktion in unserem Newsletter.

- Ihre Logodarstellung
- Ihre individuelle Rabattaktion
- Individuelle Gültigkeitsdauer Ihres Gutscheines

Coupon

185,- €\*

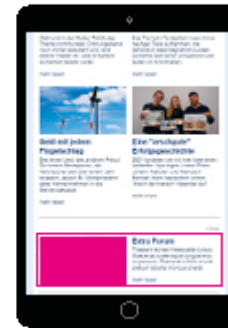

### Teaser Extra-Forum

Ihr Extra-Forum in unserem Newsletter.

- Verlinkung auf Ihr Extra-Forum auf dem Boyens Medien Portal
- Nur buchbar in Kombination mit einem Extra-Forums Beitrag in unserer Tageszeitung

Teaser Extra-Forum

85,- €\*

\* Preis pro Newsletterversand

# Display Werbung zzgl. MwSt.

## Local Ad Banner

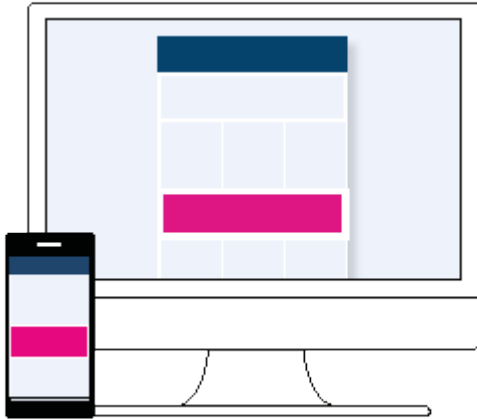

Ein Local Ad Banner ist ein aufmerksamkeitsstarkes Digital-Werbemittel, das direkt auf [www.boyens-medien.de](http://www.boyens-medien.de) ausgespielt wird und ideal für regionale Unternehmen geeignet ist. Als das reichweitenstärkste Online-Portal der Region zieht [www.boyens-medien.de](http://www.boyens-medien.de) täglich mehr als 30.000 Besucher an und bietet damit optimale Sichtbarkeit für Werbetreibende.

Das Local Ad Banner erscheint auf der Startseite sowie auf der Dithmarschen-Seite und wird sowohl für Desktop als auch für mobile Endgeräte optimiert. Für jeden Auftrag werden zwei Motive benötigt: ein Desktop- und ein Mobilmotiv.

- Größe Desktop: 950 x 250 Pixel
- Größe mobil: 380 x 215 Pixel
- Format: JPG, PNG
- Ausspielung auf [www.boyens-medien.de](http://www.boyens-medien.de) und [www.boyens-medien.de/dithmarschen](http://www.boyens-medien.de/dithmarschen) am Desktop-PC und auf mobilen Endgeräten

### Preis pro 3 Tage

Ortspreis 300,- €

### Preis pro Woche

Ortspreis 650,- €

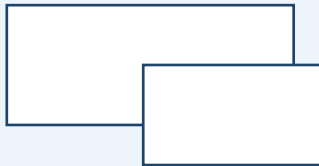

Zwei Motivgrößen für optimale Sichtbarkeit



Mit Verlinkung auf ihre Wunsch-URL



Mind. 15.000 Ausspielungen pro Tag

# Display Werbung zzgl. MwSt.

## E-Paper Ad



- Großflächiges Display Ad als Alleinstellungsmerkmal
- Größe: 1024 x 768 Pixel
- Ausspielung im E-Paper der Tageszeitung
- Über 4.400 Abonnenten
- Laufzeit-Empfehlung: 7 Tage

### Preis pro Woche

Grundpreis	411,- €
Ortspreis	350,- €

### Preis pro weiteren Tag

Grundpreis	65,- €
Ortspreis	55,- €

## Interstitial



Ein Interstitial ist ein ganzseitiges Werbemittel, welches ausschließlich in der digitalen Ausgabe zum regulären Inhalt der Tageszeitung hinzugefügt wird. Zwischen zwei beliebigen Seiten erscheint Ihre Anzeige vollflächig wie eine ganze Seite. Durch einen Klick wird der Leser auf Ihre Wunsch-URL weitergeleitet. Das Fullscreen Format bietet Ihnen die volle Fläche, um Ihre Marke oder Ihr Produkt perfekt in Szene zu setzen.

- Größe: 1.068 x 1.594 Pixel
- Mindestlaufzeit: 1 Tag
- Ausspielung im E-Paper der Tageszeitung auf [www.boyens-medien.de](http://www.boyens-medien.de) und in der Boyens Medien App
- Über 4.400 Abonnenten

### Preis pro Tag

Grundpreis	400,- €
Ortspreis	340,- €

## Display Werbung zzgl. MwSt.

Anzeigenart	Größe/Format	Preis pro 1.000 Ausspielungen	Ausspielungsmedium
Poster Ad	300 x 600 Pixel, 35 Pixel Weißraum oben und unten inkl. Format: JPG, GIF, PNG	18,00 €	Ausspielung nur auf mobilen Endgeräten 
Sticky Skyscraper	300 x 600 Pixel Format: JPG, GIF, PNG	18,00 €	Ausspielung nur am Desktop-PC 
Billboard	800 x 250 Pixel Format: JPG, GIF, PNG	18,00 €	Ausspielung nur am Desktop-PC 
Medium Rectangle	300 x 250 Pixel Format: JPG, GIF, PNG	18,00 €	Ausspielung am Desktop-PC und/oder auf mobilen Endgeräten 

Laufzeitempfehlung: 7 Tage mit 10.000 Ausspielungen  
Weitere Display Größen auf Anfrage.

# JOBS.sh Stellenanzeige

## Erfolgskombination

Ihre Stellenanzeige aus der Tageszeitung automatisch auch für 30 Tage auf JOBS.sh, um noch mehr Aufmerksamkeit bei Ihren potentiellen BewerberInnen zu erzielen.

### Ihre Vorteile im Überblick

- ✓ Mehr Reichweite durch Print-Online-Kombi
- ✓ Zusätzliches Erreichen unterschiedlicher Zielgruppen
- ✓ Stärkung Ihres Arbeitgeber-Image
- ✓ Inklusive ausführlicher Stellenbeschreibung
- ✓ Der „Jetzt-bewerben-Button“ kann auf eine externe URL (Ihre Karriereseite) oder auf das in JOBS.sh integrierte Bewerbermanagement-System umgeleitet werden

Anzeigengröße  
kleiner als  
50 mm

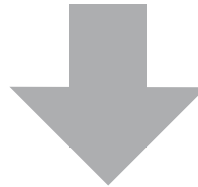

Optionale Zubuchung  
einer Einzelanzeige auf



Anzeigengröße  
zwischen  
50 und 200 mm

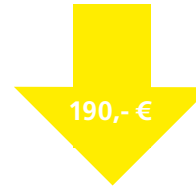

Einzelanzeige  
auf



Anzeigengröße  
ab  
201 mm



Einzelanzeige  
auf



+ Hervorhebung als

**TOP JOB**

# JOBSh Stellenanzeige

## Einzelanzeige

### Sie suchen Mitarbeitende?

Auf JOBSh können Sie schnell und einfach ihr Stellenanzeige veröffentlichen/verlängern und profitieren dabei von:

### Ihre Vorteile im Überblick

- ✓ Trafficzuführungen durch Marketingkampagnen
- ✓ Optionalen Resonanzverstärkern
- ✓ Regionaler Bekanntheit in ganz Schleswig-Holstein
- ✓ Google for Jobs Optimierung
- ✓ Inkludierter Anzeigenerstellung



30 Tage	490,- €
60 Tage	790,- €



## Premium-Einzelanzeige

Sie können Ihre Stellenanzeige auch mit extra Mediabudget und einem integrierten Lead-Formular auf Meta bewerben lassen. Sie werten dadurch Ihre Einzelanzeige von JOBSh auf und erreichen Ihre Zielgruppe regional und Zielgerichtet zusätzlich auch während der gesamten Laufzeit auf Social-Media.



**30 Tage 810 €**  
(inkl. Media Budget + Lead Ad Formular)  
Für Kunden mit ABO 590 €

**60 Tage 1.220 €**  
(inkl. Media Budget + Lead Ad Formular)  
Für Kunden mit ABO 990 €

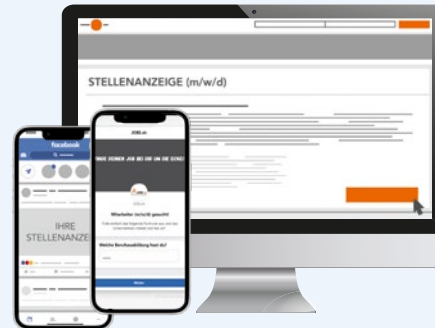

# JOBS.sh Aboflat

## Inserieren aller Vakanzen

Wir schenken Ihnen:  
Premium-Arbeitgeberprofil und regionale Top-Arbeitgeber-  
Platzierung im Wert von **390 €**

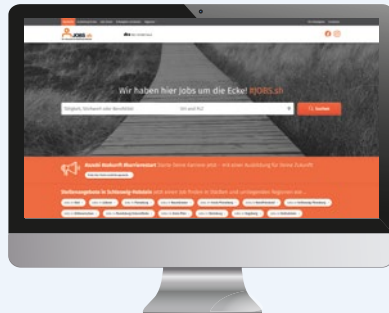

- ✓ Regionales Jobportal für Schleswig-Holstein
- ✓ Plattform für Employer Branding und Recruiting
- ✓ Optimierte für Google Suche
- ✓ Anzeigenübertragung via Schnittstelle möglich
- ✓ Unterstützung durch unser kompetentes JOBS.sh Team
- ✓ Ganzjährige Trafficzuführung durch Marketingkampagnen

## ANZEIGEN-FLAT

AKTIV ✓

Mitarbeiter	1 Jahres-Aboflat Jahrespreis	2 Jahres-Aboflat Jahrespreis
0 – 9	1.290 €	1.090 €
10 – 19	1.560 €	1.380 €
20 – 49	2.390 €	2.120 €
50 – 99	3.120 €	2.780 €
100 – 149	3.850 €	3.390 €
150 – 199	4.690 €	4.190 €
200 – 349	5.990 €	5.290 €
350 – 499	7.390 €	6.490 €
500 – 749	8.390 €	7.390 €
750 – 999	9.490 €	8.390 €
ab 1000	10.790 €	9.590 €

Mindestlaufzeit 12 oder 24 Monate, danach automatische Verlängerung um 1 Jahr zum dann gültigen Tarifpreis, Kündigungsfrist 3 Monate. Alle Preise gelten zzgl. gesetzl. MwSt. und sind AE-fähig. Preise gültig ab 01.01.2026.

# Allgemeine Geschäftsbedingungen für Anzeigen- und Beilagenaufträge

## Allgemeine Geschäftsbedingungen für Anzeigen- und Beilagenaufträge

### I. Vertragsgrundlagen

1. Die nachfolgenden allgemeinen Geschäftsbedingungen (AGB) gelten für Aufträge eines Werbetreibenden oder sonstigen Inserenten (Auftraggeber/Anzeigenkunde) über die Veröffentlichung einer oder mehrerer Anzeigen in der Dithmarscher Landeszeitung, dem Dithmarscher Kurier, der Brunsbüttler Zeitung, der Marner Zeitung, dem Sonntags Anzeiger oder in sonstigen von der Boyens Medien GmbH & Co. KG (nachfolgend: Boyens Medien) herausgegebener Printmedien und im Online-Rubrikenmarkt auf [www.boyens-medien.de](http://www.boyens-medien.de). Soweit nichts Besonderes bestimmt ist, gelten die AGB entsprechend für die Verteilung von Werbematerial oder Warenproben eines Auftraggebers in der Dithmarscher Landeszeitung und sonstiger Printmedien von Boyens Medien (Fremdbeilagenauftrag).
2. Anzeigeninhalt umfasst sämtliche zur Veröffentlichung bestimmten Inhalte, gleich ob in Text, Bild, Zeichen, Video, Ton oder sonstiger Darstellungsform.
3. Die Beauftragung und Veröffentlichung von Anzeigen über bzw. auf [www.boyens-medien.de](http://www.boyens-medien.de) erfolgt durch Boyens Medien.
4. Auftragnehmer und Vertragspartner für alle Aufträge ist: Boyens Medien GmbH & Co. KG, Wulf-Isebrand-Platz 1-3, 25746 Heide, HRA 5458PI, Amtsgericht Pinneberg.
5. Allgemeine Geschäftsbedingungen des Auftraggebers über den Abschluss von Anzeigenaufträgen haben gegenüber dem Verlag keine Geltung.
6. Verbraucher im Sinne dieser AGB ist jede natürliche Person, die ein Rechtsgeschäft zu Zwecken abschließt, die überwiegend weder ihrer gewerblichen noch ihrer selbständigen beruflichen Tätigkeit zugerechnet werden können.

### II. Vertragsschluss

1. Der Abschluss dieses Vertrags setzt die unbeschränkte Geschäftsfähigkeit des Kunden voraus.
2. Der Vertragsschluss erfolgt nur in deutscher Sprache.
3. Eine Anzeigenaufgabe kann persönlich in einer Geschäftsstelle, telefonisch, schriftlich, per Fax oder elektronisch erfolgen.
4. Eine elektronische Anzeigenaufgabe über [www.boyens-medien.de](http://www.boyens-medien.de) kann durch den Kunden nur mit Registrierung erfolgen. Der Vertragsinhalt wird nach Vertragsschluss gespeichert, ist dem Kunden aber nur bei Buchung mit Registrierung zugänglich. Der Kunde kann seine Angaben im Bestellvorgang bis zur Bestätigung „zahlungspflichtig bestellen“ korrigieren. Mit dieser Bestätigung gibt der Kunde einen rechtsverbindlichen Auftrag gegenüber dem Auftragnehmer ab.
5. Der Auftragnehmer kann über die Annahme eines Angebots nach billigem Ermessen entscheiden. Der Verlag behält sich vor, Anzeigenaufträge – auch einzelne Abrufe im Rahmen eines Abschlusses – und Beilagenaufträge wegen des Inhalts, der Gestaltung, der Herkunft oder der technischen Form nach einheitlichen, sachlich gerechtfertigten Grundsätzen des Verlags abzulehnen. Dies gilt insbesondere, wenn die

Anzeige rechtswidrige, urheberrechtsverletzende, strafrechtlich relevante oder sittenwidrige Inhalte enthält oder eine Veröffentlichung für den Verlag unzumutbar ist. Dies gilt auch für Aufträge, die per Internet erteilt wurden oder die an den Schaltern der Geschäftsstellen, von Vertretern oder anderen Mitarbeitern des Verlags ohne Beanstandungen entgegengenommen worden sind. Beilagenaufträge sind für den Auftragnehmer erst nach Vorlage eines Musters der Beilage und deren Billigung bindend. Beilagen, die Fremdanzeigen enthalten, werden nicht angenommen. Die Ablehnung eines Auftrags wird dem Auftraggeber unverzüglich mitgeteilt.

### III. Leistungen des Verlags, Laufzeit

1. Gemäß der Auswahl des Kunden wird die Anzeige für die vereinbarte Laufzeit entweder nur online auf [www.boyens-medien.de](http://www.boyens-medien.de) (Online-Anzeige), nur im jeweils ausgewählten Printmedium (Print-Anzeige) oder kombiniert in den ausgewählten Medien veröffentlicht.
2. Vorbehaltlich einer abweichenden Vereinbarung werden Anzeigenaufträge unverzüglich ausgeführt. Eine Gewähr für die Veröffentlichung an einem bestimmten Tag wird nur übernommen, wenn dies durch den Auftragnehmer durch ausdrückliche Vereinbarung bestätigt wird.
3. Der Kunde kann eine Online-Anzeige bereits vor Beendigung der Vertragslaufzeit zu den üblichen Servicezeiten deaktivieren lassen. Er bleibt in diesem Fall nach Maßgabe der vertraglich vereinbarten Laufzeit zur Zahlung der vollen Vergütung verpflichtet.
4. Es besteht kein Konkurrenzschutz für Anzeigen- und Beilagenaufträge.
5. Der Verlag ist nicht verpflichtet, die Anzeigeninhalte auf ihre rechtliche Zulässigkeit und auf eine mögliche Verletzung von Rechten Dritter hin zu überprüfen. Bei Kenntnis von unzulässigen Inhalten oder etwaigen Rechtsverletzungen kann die Anzeige ganz oder teilweise ohne vorausgehende Benachrichtigung des Kunden gelöscht oder gesperrt werden.
6. Gewerbliche Kunden haben die Möglichkeit, Daten für eine Vielzahl von Anzeigen (Kontingente) zu liefern. Hierzu wird eine gesonderte Nutzungsvereinbarung abgeschlossen. Die gelieferten Daten werden in das für die Anzeigenveröffentlichung erforderliche Format umformatiert und in das Zeichensystem eingegeben. Bei dieser Umformatierung wird lediglich die Datenstruktur, nicht aber der Dateninhalt verändert. Der gewerbliche Kunde hat die Möglichkeit, diese Anzeigen jederzeit komplett oder teilweise zu verändern (ergänzende oder ersetzende Lieferung).

### IV. Pflichten des Kunden

1. Der Auftraggeber überträgt dem Verlag sämtliche für die Nutzung in Print- und anderen Medien aller Art, einschließlich Internet, erforderlichen Nutzungs-, Leistungsschutz- und sonstige Rechte, insbesondere das Recht zur Vervielfältigung, Verbreitung und öffentlichen Zugänglichmachung, und zwar zeitlich und inhaltlich in dem für die Durchführung des Auftrags notwendigen Umfang. Vorgenannte Rechte sind in allen Fällen örtlich unbegrenzt zu übertragen.

2. Der Auftraggeber trägt die Verantwortung für den Inhalt und die rechtliche Zulässigkeit der Anzeigeninhalte.
3. Für die rechtzeitige und vollständige Übermittlung/Anlieferung von Anzeigentexten, Druckunterlagen oder Beilagen ist allein der Auftraggeber verantwortlich. Für erkennbar ungeeignete oder beschädigte Druckunterlagen fordert der Auftragnehmer unverzüglich Ersatz an. Der Auftragnehmer gewährleistet die für den belegten Titel übliche Druckqualität im Rahmen der durch die Druckvorlage gegebenen Möglichkeiten.
4. Aufträge für Anzeigen- und Fremdbeilagen, die erklärtermaßen ausschließlich in bestimmten Nummern, bestimmten Ausgaben oder an bestimmten Plätzen des Mediums veröffentlicht werden sollen, müssen so rechtzeitig beim Auftragnehmer eingehen, dass der Auftraggeber noch vor Anzeigenschluss unterrichtet werden kann, wenn der Auftrag auf diese Weise nicht auszuführen ist.
5. Der Kunde haftet dafür, dass übermittelte Dateien virenfrei sind. Dateien mit Viren können entschädigungslos gelöscht werden.
6. Der Kunde ist zu vollständigen und wahrheitsgemäßen Angaben der zur Veröffentlichung bestimmten Inhalte und Anzeigentexte verpflichtet. Wenn die Anzeigen mit Fotos illustriert werden, dürfen diese nur das in der Anzeige bezeichnete Objekt abbilden und nicht manipuliert sein.
7. Der Kunde ist verpflichtet, keine Anzeigeninhalte zu veröffentlichen, die sittenwidrig sind oder gegen bestehende Gesetze (insbesondere Strafrecht, Wettbewerbsrecht, Urheberrecht) verstoßen.
8. Die Einstellung von Anzeigeninhalten und -texten durch Kunden im Namen von Dritten ohne deren ausdrückliche vorherige Zustimmung ist unzulässig. Insbesondere dürfen ohne Einwilligung des Betroffenen keine Telefonnummern oder Adressen veröffentlicht werden.
9. Der Auftraggeber hat allein dafür Sorge zu tragen, dass durch die Ausführung seines Auftrags Rechte Dritter nicht verletzt werden, insbesondere Persönlichkeits-, Urheber- oder Markenrechte. Sofern Rechte Dritter betroffen sind, hat der Auftraggeber sicherzustellen, dass diese der konkreten Art der Veröffentlichung zugestimmt haben. Auf Verlangen hat er dies in Textform zu bestätigen.
10. Werden durch die Anzeige Rechte Dritter verletzt, hat der Auftraggeber den Verlag von möglichen Unterlassungs- und Schadensersatzansprüchen freizustellen, es sei denn der Auftraggeber hätte die Rechtsverletzung nicht zu vertreten. Dies kann insbesondere angemessene Kosten der Rechtsverteidigung und die Kosten einer erforderlich werdenden Gendarstellung nach Maßgabe des jeweils gültigen Anzeigentarifs umfassen.

#### **V. Platzierung und Gestaltung von Anzeigen**

1. Wünsche des Kunden nach einer bestimmten Platzierung oder Gestaltung von Anzeigen sind nicht verbindlich, es sei denn, dies wird bei Beauftragung ausdrücklich vereinbart, bspw. durch Vereinbarung eines gesonderten Entgelts für Platzierungen auf einer bestimmten Seite, Hervorhebung durch Rahmen, farbliche Hinterlegung o.ä.

2. Eine offensichtlich falsche Rubrizierung durch den Kunden kann durch den Verlag berichtigt werden.
3. Sind Beilagen in Umbruch und Druck zeitungssähnlich und erwecken sie durch Format oder Aufmachung beim Leser den Eindruck eines Bestandteiles der Zeitung, werden sie als „Fremdbeilage“ oder in ähnlicher Weise kenntlich gemacht und als Werbeblock bzw. als Anzeigenstrecke abgerechnet.
4. Textteil-Anzeigen sind Anzeigen, die mit mindestens drei Seiten an den Text und nicht an andere Anzeigen angrenzen. Textteil-Anzeigen werden als solche vom Verlag mit dem Wort „Anzeige“ deutlich kenntlich gemacht.
5. Bei der Beauftragung über [www.boyens-medien.de](http://www.boyens-medien.de) erhält der Kunde eine Vorschau auf die zu veröffentlichende Anzeige und kann so auf das Erscheinungsbild, die formelle Gestaltung und Zeilenanzahl Einfluss nehmen.

#### **VI. Aderweitige Veröffentlichung**

1. Der Auftragnehmer behält sich vor, Anzeigen außer in den gebuchten Ausgaben zusätzlich auch selbst oder durch Tochter-Schwester- sowie Partnerunternehmen online zu veröffentlichen. Hieraus ergeben sich keine weiteren Verpflichtungen des Auftraggebers. Dieser kann der weiteren Veröffentlichung in Textform gegenüber dem Auftragnehmer widersprechen.
2. Hat der Auftragnehmer die optische und drucktechnische Gestaltung der Anzeige für den Auftraggeber ausgeführt, so ist eine Verwendung dieser Anzeigenvorlage zum Zweck anderweitiger Veröffentlichungen nur mit ausdrücklicher Zustimmung des Auftragnehmers gestattet. Bei schuldhaften Verstößen des Auftragnehmers können die Kosten der Gestaltung geltend gemacht werden.

#### **VII. Probeabzüge und Korrekturen**

1. Probeabzüge werden nur auf ausdrücklichen Wunsch geliefert. Bei vorbehaltloser Rücksendung trägt der Auftraggeber die Verantwortung für die Richtigkeit. Sendet der Auftraggeber den ihm rechtzeitig übermittelten Probeabzug nicht innerhalb der im Einzelfall gesetzten angemessenen Frist zurück, so gilt die Genehmigung zum Druck als erteilt, sofern der Auftragnehmer den Auftraggeber bei Übermittlung des Probeabzugs hierauf nochmals ausdrücklich hinweist.
2. Der Verlag berücksichtigt alle Fehlerkorrekturen, die innerhalb der bei der Übersendung des Probeabzugs gesetzten Frist mitgeteilt werden. Kosten für von ihm zu vertretende erhebliche Änderungen ursprünglich vereinbarter Ausführungen und für Anfertigung bestellter Druckunterlagen hat der Auftraggeber zu bezahlen.

#### **VIII. Preisermittlung**

1. Es gilt die bei Vertragsschluss jeweils aktuelle Preisliste.
2. Sind in der Anzeigenpreisliste neben der Gesamtausgabe weitere Ausgaben, sonstige Verlagsdruckschriften oder sonstige Insertionsmöglichkeiten mit eigenen Preisen aufgeführt, so ist – sofern nicht die Gesamtausgabe belegt wird – für jede Ausgabe oder Ausgabenkombination ein eigener Vertragsabschluss zu tätigen.

3. Aus herstellungstechnischen Gründen können Anzeigenkollektive oder sonstige zu bestimmten Themen oder Anlässen erscheinende Sonderseiten oder Sonderbeilagen als einheitliche Sonderteile herausgegeben werden.
4. Für Sonderseiten oder Sonderbeilagen können besondere Ausgabeneinheiten oder -kombinationen gebildet und von der Preisliste abweichende Entgelte vereinbart werden.
5. Sind keine besonderen Größenvorschriften gegeben, so wird die nach Art der Anzeige übliche tatsächliche Abdruckhöhe der Preisberechnung zugrunde gelegt.
6. Bei der Errechnung der Abnahmemengen werden Textmillimeterzeilen dem Preis entsprechend in Anzeigenmillimeter umgerechnet.
7. Für die Gewährung eines Konzernrabattes für Tochtergesellschaften ist der schriftliche Nachweis einer mehr als 50-prozentigen Kapitalbeteiligung erforderlich. Konzernrabatt ist nur möglich bei privatwirtschaftlich organisierten Zusammenschlüssen, nicht aber gegenüber Körperschaften des öffentlichen Rechts, beim Zusammenschluss selbstständiger hoheitlicher Organisationen oder bei Zusammenschlüssen, bei denen Körperschaften des öffentlichen Rechts beteiligt sind.

#### **IX. Abruf von Anzeigen und Mengennachlass**

1. Anzeigen, die nicht sofort, sondern erst auf Abruf veröffentlicht werden sollen, sind vom Auftraggeber innerhalb eines Jahres nach Vertragsabschluss abzurufen. Anzeigenaufträge über die Veröffentlichung mehrerer Anzeigen auf Abruf des Auftraggebers sind innerhalb eines Jahres seit dem Erscheinen der ersten Anzeige abzuwickeln, wobei die erste Anzeige innerhalb der in Satz 1 genannten Frist abzurufen ist.
2. Der Auftraggeber hat nur dann rückwirkenden Anspruch auf den seiner tatsächlichen Abnahme von Anzeigen innerhalb Jahresfrist entsprechenden Nachlass, wenn er zu Beginn der Frist einen Auftrag abgeschlossen hat, der aufgrund der Preisliste zu einem Nachlass von vornherein berechtigt.
3. Der Auftraggeber ist berechtigt, innerhalb desselben Abschlusses während der nach Absatz 1 zu bestimmenden Laufzeit zur Erlangung höherer Nachlässe über die vereinbarte Anzeigenmenge hinaus weitere Anzeigen abzurufen. Der Anspruch auf höheren Nachlass ist ausgeschlossen, wenn er nicht innerhalb eines Monats nach Ablauf der Jahresfrist geltend gemacht wird.
4. Wird die in einem Abschluss vereinbarte Anzeigenmenge aus Umständen, die der Auftragnehmer nicht zu vertreten hat, innerhalb der in Absatz 1 genannten Frist nicht vollständig abgerufen, so hat der Auftraggeber, unbeschadet etwaiger weiterer Rechtspflichten, den Unterschied zwischen dem gewährten und dem der tatsächlichen Abnahme entsprechenden Nachlass zu erstatten. Die Erstattungspflicht entfällt, wenn die Nichterfüllung auf höherer Gewalt im Risikobereich des Auftragnehmers beruht.

#### **X. Zahlungsbedingungen**

1. Die Veröffentlichung einer Anzeige kann von der Vorauszahlung des Auftraggebers abhängig gemacht werden, wobei die Vorauszahlung frühestens vier Wochen vor der voraussichtlichen Veröffentlichung gefordert werden darf.

2. Die Veröffentlichung einer Anzeige kann von der Teilnahme am Einzugsermächtigungsverfahren bzw. SEPA-Basislastschriftverfahren abhängig gemacht werden. Die Beträge werden jeweils innerhalb von sechs Werktagen nach Fälligkeit eingezogen.
3. Nachlässe für vorzeitige Zahlungen sind nicht möglich.
4. Bei länger laufenden Schaltungen oder Aufträgen über mehrere Anzeigen können Rechnungen auch über einzelne Anzeigen oder Teilmengen gestellt werden. Insbesondere sind monatliche Vorschuss- oder Zwischenabrechnungen möglich.
5. Der Auftraggeber kann nur mit unbestrittenen oder rechtskräftig festgestellten Forderungen aufrechnen. Zurückbehaltungsrechte können durch den Auftraggeber nur gegen Forderungen aus dem gleichen Auftragsverhältnis geltend gemacht werden.

#### **XI. Gewährleistung**

1. Wird eine Anzeige unleserlich, unrichtig oder unvollständig abgedruckt oder veröffentlicht, so hat der Auftraggeber Anspruch auf eine einwandfreie Ersatzanzeige, aber nur in dem Ausmaß, in dem der Zweck der Anzeige beeinträchtigt wurde. Ist eine Ersatzanzeige unter Berücksichtigung der beiderseitigen Interessen zur Nachbesserung untauglich oder dem Auftraggeber unzumutbar oder lässt der Auftragnehmer eine ihm hierfür gesetzte angemessene Frist verstreichen oder ist die Ersatzanzeige erneut nicht einwandfrei, so hat der Auftraggeber ein Recht auf Zahlungsminderung oder Rückgängigmachung des Auftrags und auf Schadensersatz (hierzu gilt XII. Haftung). Beruht der fehlerhafte Abdruck der Anzeige auf einem Mangel der vom Auftraggeber eingereichten Unterlagen, der für den Auftragnehmer nicht erkennbar war, so stehen dem Auftraggeber keine Gewährleistungsansprüche zu. Offensichtliche Mängel müssen vom Kunden innerhalb von vier Wochen nach der erstmaligen Veröffentlichung angezeigt werden; ist der Anzeigenvertrag für den Kunden ein Handelsgeschäft müssen offensichtliche Mängel unverzüglich nach der erstmaligen Veröffentlichung, sonstige Mängel unverzüglich nach ihrer Entdeckung angezeigt werden. Ansonsten ist der Kunde mit Gewährleistungsansprüchen ausgeschlossen.
2. Wird die bei regelmäßigem Geschäftsgang zu erwartende Veröffentlichung einer Anzeige infolge höherer Gewalt, einer Pandemie oder Umweltkatastrophe, einer Betriebsstörung, Störung des Arbeitsfriedens oder Arbeitskampfmaßnahme unmöglich, ohne dass die jeweilige Störung vom Auftragnehmer zu vertreten wäre, ist der Anspruch auf Erbringung der Anzeigenleistung ausgeschlossen.

#### **XII. Haftung**

1. Bei Trägern oder sonstigen geschäftlichen Kontakten, die aufgrund einer Anzeige zwischen dem Anzeigenkunden und Dritten zustande kommen, ist der Verlag weder Partei noch Vertreter einer Partei oder Vermittler. Vertragsanbahnung, Vertragsabschluss und Vertragsdurchführung erfolgen allein im Verhältnis des Anzeigenkunden zum Dritten. Der Verlag übernimmt hierfür keine Verantwortung.
2. Der Verlag übernimmt keine Gewähr für die Richtigkeit und Vollständigkeit der vom Auftraggeber gemachten Angaben und abgegebenen Erklärungen sowie die Identität und Integrität der Kunden.

3. Bei Schadensersatzansprüchen aus Garantieverprechen, nach dem Produkthaftungsgesetz, wegen vorsätzlicher Schädigung oder wegen der Verletzung von Körper, Leben und Gesundheit, haftet der Auftragnehmer nach den gesetzlichen Vorschriften.
4. Im Übrigen haftet der Auftragnehmer nur, wenn ihm, seinen gesetzlichen Vertretern, leitenden oder einfachen Erfüllungsgehilfen grobe Fahrlässigkeit oder die leicht fahrlässige Verletzung einer wesentlichen Vertragspflicht, das heißt einer Pflicht, deren Erfüllung die Erreichung des Vertragszwecks und die ordnungsgemäße Durchführung des Vertrags überhaupt erst ermöglicht und auf deren Einhaltung der Auftraggeber regelmäßig vertrauen darf, zur Last fällt. Soweit keine grobe Fahrlässigkeit vorliegt, ist die Haftung dabei der Höhe nach auf den typischerweise vorhersehbaren Schaden beschränkt. Gegenüber Unternehmern haftet der Auftragnehmer für einfache Erfüllungsgehilfen nur, wenn wesentliche Vertragspflichten grob oder leicht fahrlässig verletzt werden.
5. Soweit die Haftung des Auftragnehmers ausgeschlossen oder beschränkt ist, gilt dies auch für die persönliche Haftung seiner Angestellten, Arbeitnehmer, Mitarbeiter, Vertreter und Erfüllungsgehilfen.

### **XIII. Druckunterlagen und Belege**

1. Druckunterlagen werden nur auf besondere Anforderung an den Auftraggeber zurückgesandt. Die Pflicht zur Aufbewahrung endet drei Monate nach Ablauf des Auftrags.
2. Es besteht keine Pflicht, dem Anzeigenauftrag Anzeigenausschnitte oder Belegseiten beizufügen.

### **XIV. Chiffreanzeigen**

1. Eingänge auf Chiffreanzeigen bei Abholaufträgen werden sechs Wochen aufbewahrt. Zuschriften, die in dieser Frist nicht abgeholt sind, werden vernichtet.
2. Der Auftragnehmer kann mit dem Auftraggeber die Möglichkeit der Selbstabholung oder der gebührenpflichtigen Zusendung vereinbaren.
3. Sperrvermerke in Zuschriften auf Ziffernanzeigen können nicht berücksichtigt werden.

### **XV. Provisionen**

1. Anzeigen und Beilagen, die zu ermäßigten Preisen disponiert werden, werden Werbungsmittlern nicht provisioniert. Anzeigen und Beilagen mit amtlichen Bekanntmachungen, Anzeigen und Beilagen von Wohlfahrtsunternehmen und Vereinen, Anzeigen und Beilagen von Industrie, Handel, Handwerk und Gewerbe werden Werbungsmittlern provisioniert, wenn sie diesen gegenüber zum Grundpreis abgerechnet werden.

### **XVI. Sonstiges**

1. Sämtliche Ansprüche aus oder wegen des Vertrags unterliegen dem Recht der Bundesrepublik Deutschland mit Ausnahme der Regelungen des Internationalen Privatrechts. Ist der Kunde Verbraucher, bleiben zwingende verbraucher-schützende Vorschriften des Staates unberührt, in denen der Kunde seinen gewöhnlichen Aufenthalt hat.
2. Sofern der Auftragnehmer kein Verbraucher ist, ist Erfüllungsort Heide und Gerichtsstand Pinneberg für alle Ansprüche, die aus einem Anzeigenauftrag resultieren.

### **XVII. Streitbeilegung, Schlichtung**

1. Die Europäische Kommission stellt unter <http://ec.europa.eu/consumers/odr/> eine Plattform zur Online-Streitbeilegung (OS) bereit.
2. Es besteht keine Verpflichtung oder Bereitschaft, an Streitbelegungsverfahren vor einer Verbraucherschlichtungsstelle teilzunehmen.

### **XVIII. Datenschutz**

1. Personenbezogene Daten werden erhoben und verarbeitet zur Erfüllung des Nutzungs- und Vertragsverhältnis mit der betroffenen Person oder zur Durchführung vorvertraglicher Maßnahmen, die auf Anfrage der betroffenen Person erfolgen, Art. 6 Abs. 1 S. 1 lit b DSGVO. Soweit erforderlich können Daten dabei auch an Dritte weitergegeben werden.
2. Bei der Datenerhebung nach Ziff. 1 wird dem Betroffenen mitgeteilt, welche personenbezogenen Daten zwingend erforderlich sind und welche Daten freiwillig angegeben werden können. Sämtliche Daten werden gemäß den Bestimmungen des Datenschutzrechts erhoben und verarbeitet.
3. Mit einer ausdrücklich zu erteilenden Einwilligung können die Daten auch zu Zwecken der Werbung oder in anonymisierter Form zu Zwecken der Marktforschung herangezogen werden. Der über die Vertragserfüllung hinausgehenden Datennutzung kann der Betroffene jederzeit in Textform gegenüber dem Vertragspartner oder per E-Mail an [datenschutz@boyens-medien.de](mailto:datenschutz@boyens-medien.de) widersprechen.
4. Für weitere Informationen gilt die Datenschutzerklärung des Verlags, unter anderem abrufbar unter <http://www.boyens-medien.de/datenschutz>.

### **XIX. Verantwortung für Inhalte, Cookies und sonstige Datenübertragungen**

1. Die Verantwortung für den Inhalt und die rechtliche Zulässigkeit der für die Veröffentlichung zur Verfügung gestellten Informationen, Daten, Texte, Software, Musik, Bilder, Grafiken, Videos, Anzeigen und andere Inhalte trägt allein der Auftraggeber. Boyens Medien ist nicht verpflichtet, zu prüfen, ob Rechte Dritter verletzt werden. Das Setzen von Cookies (First Party + Third Party) sowie weitere Datenübermittlungen (z.B. via HTTP-Requests) aus Online-Anzeigen heraus sind dem Auftraggeber nicht erlaubt. Boyens Medien ist nicht verpflichtet, Online-Anzeigen daraufhin zu überprüfen. Boyens Medien ist berechtigt, derartige Inhalte ohne Rücksprache teilweise oder vollständig zu entfernen. Die Veröffentlichung von Online-Anzeigendokumenten, die Cookies setzen oder sonstige Datenübermittlungen ermöglichen, stellt keine – auch nicht im Wiederholungsfall – stillschweigende Zustimmung oder Genehmigung seitens Boyens Medien dar. Der Auftraggeber ist verpflichtet, Boyens Medien von allen Ansprüchen Dritter, die in diesem Zusammenhang geltend gemacht werden, auf erstes Anfordern freizustellen und ersetzt Boyens Medien alle etwaigen Kosten. Boyens Medien wird den Auftraggeber unverzüglich über die Geltendmachung von Ansprüchen seitens Dritter unterrichten und dem Auftraggeber Gelegenheit geben, der Auseinandersetzung beizutreten.

# Verlagsvertretungen

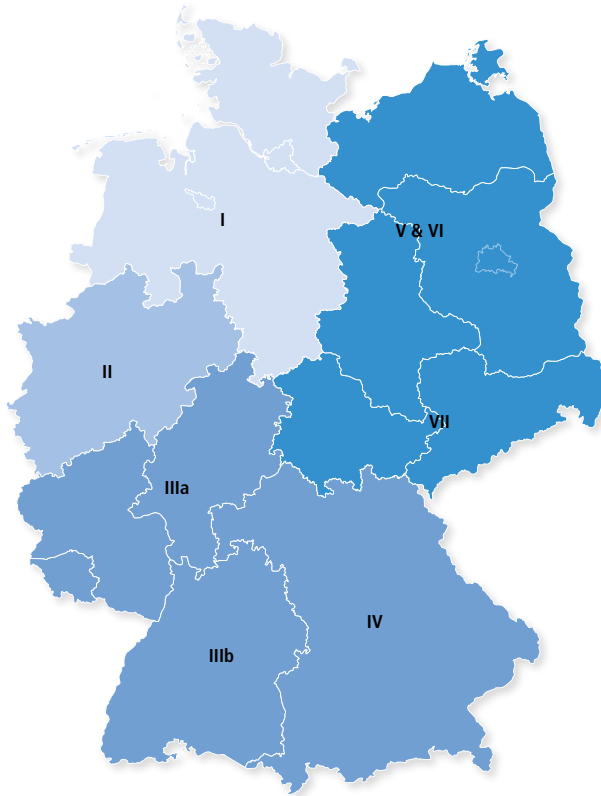

**Nielsen I**  
Hamburg, Bremen,  
Schleswig-Holstein, Niedersachsen

**Boyens Medien GmbH & Co. KG**  
Wulf-Isebrand-Platz 1–3, 25746 Heide  
Telefon (04 81) 68 86-300  
sales@boyens-medien.de  
www.boyens-medien.de

---

**Nielsen II**  
Nordrhein-Westfalen

**Verlags-Medien-Service  
Egberts und Goralczyk OHG**  
Weinsbergstraße 190, 50825 Köln  
Telefon (02 21) 70 90 43-0  
info@zeitungsteam-koeln.de  
www.zeitungsteam-koeln.de

---

**Nielsen IIIa**  
Hessen, Saarland,  
Rheinland-Pfalz

**Medien - Service - Bayern**  
Verlagsbüro von Schroetter  
Gewerbegebiet, Industriestraße 23,  
86919 Utting am Ammersee  
Telefon (0 88 06) 9 24 64 00  
kontakt@vonschroetter.de  
www.vonschroetter.de

---

**Nielsen IIIb**  
Baden-Württemberg

**Nielsen IV**  
Bayern

**Nielsen V, VI und VII**  
Berlin, Mecklenburg-Vorpommern,  
Brandenburg, Sachsen-Anhalt,  
Thüringen und Sachsen

**Verlagsbüro TSB**  
Giesendorfer Str. 29, 12207 Berlin  
(Lichterfelde)  
Telefon (030) 7 73 00 60  
kontakt@verlagsbuero-tsb.de  
www.verlagsbuero-tsb.de



Boyens Medien GmbH & Co. KG  
Wulf-Isebrand-Platz 1-3 · 25746 Heide · Telefon (0481) 6886-300  
[mediaberatung@boyens-medien.de](mailto:mediaberatung@boyens-medien.de) · [www.boyens-medien.de](http://www.boyens-medien.de)